

Арт: RA010



Инструкция
по эксплуатации

Стул-качели

MELODY









ПЕРЕД ИСПОЛЬЗОВАНИЕМ ВНИМАТЕЛЬНО ПРОЧИТАЙТЕ ДАННОЕ РУКОВОДСТВО И СОХРАНИТЕ ЕГО НА БУДУЩЕЕ.
Несоблюдение данного руководства может негативно сказаться на безопасности вашего ребенка.

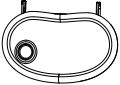
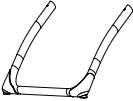
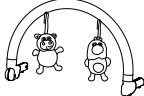
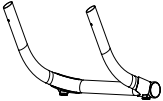

Оглавление

- Спецификация
- Инструкция по сборке
- Инструкция пользователя
- Чистка и уход
- Важная информация
- Гарантия

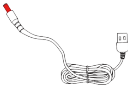
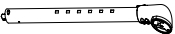
Спецификация

Part	Name	Quantity	Part	Name	Quantity
	Main Control Arm	1		Swing Release Bar	1
	Assist Arm	1		Съемный поднос	1
	Front Foot Tube	1		Мобиль с игрушками	1
	Rear Foot Tube	1		Подножка	1
	Left Swing Arm Tube	1		USB кабель	1
	Right Swing Arm Tube	1	Инструкция		1
	Сиденье со вкладкой	1			



Сборка

1. Вставьте до щелчка переднюю опору в соответствующие отверстия в нижней части стоек: А в А (см. рисунок ниже).
2. Вставьте до щелчка заднюю опору в соответствующие отверстия в нижней части стоек: В в В (см. рисунок ниже)
3. Установите левую и правую подъемные трубы с обеих сторон сиденья: С в С.

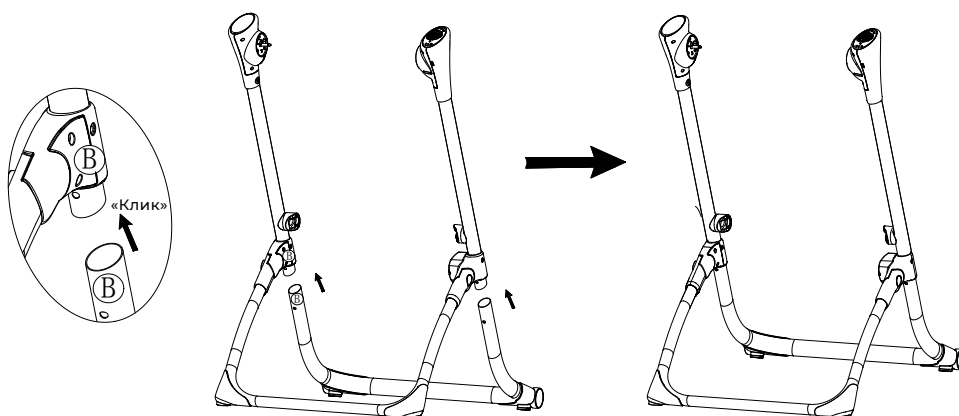
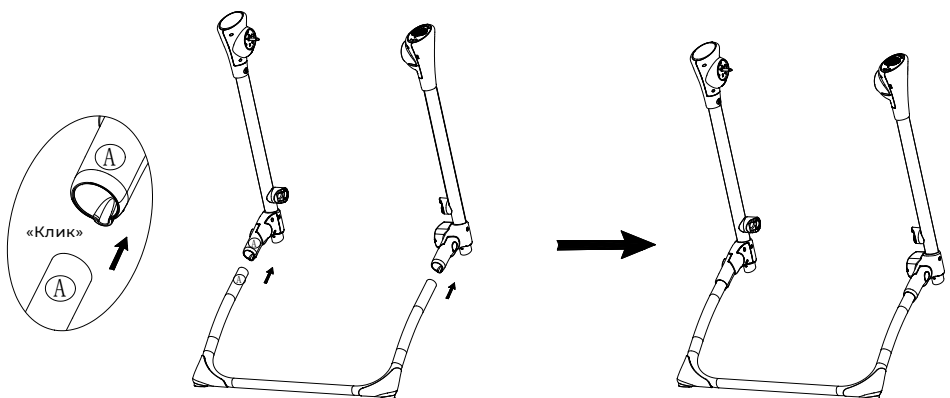

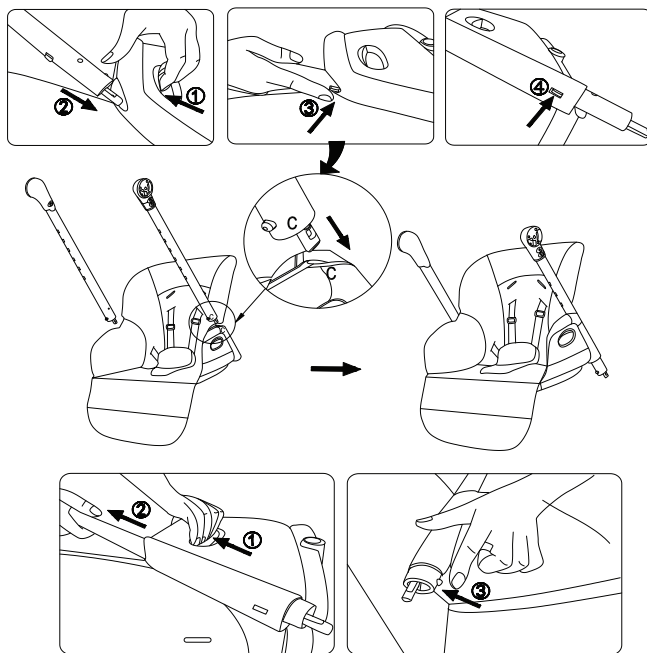

4. Вставьте подъемные трубы в соответствующие отверстия крепления: D в D (см. рисунок ниже).

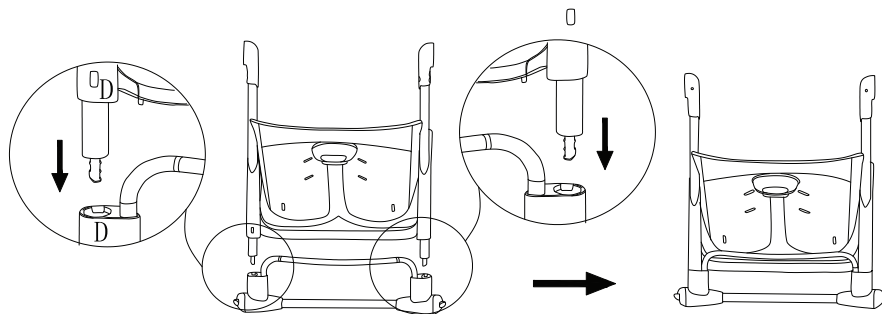

5. Соедините части стульчика, как показано на рисунке ниже.

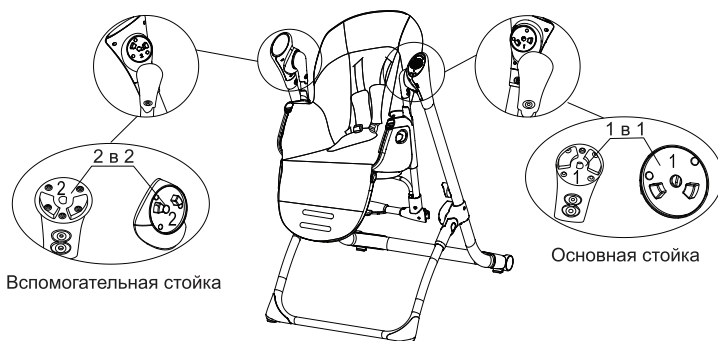

6. Отсоедините левую и правую подъемные трубы, как показано на рисунке ниже.



7. Установите на сиденье обеденный столик по направлению стрелки (см. рисунок ниже).

Примечание: не используйте стульчик без обеденного столика.

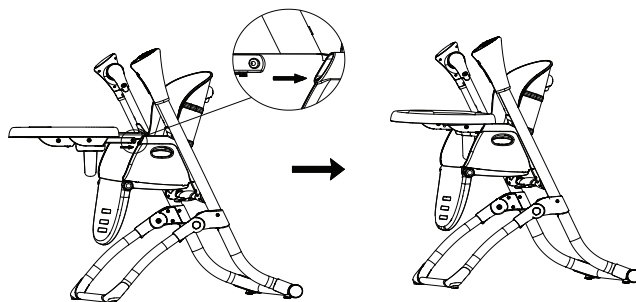

8. Установите на сиденье подвеску для игрушек по направлению стрелки (см. рисунок ниже).

Примечание: в режиме качелей используйте стульчик с подвеской для игрушек.

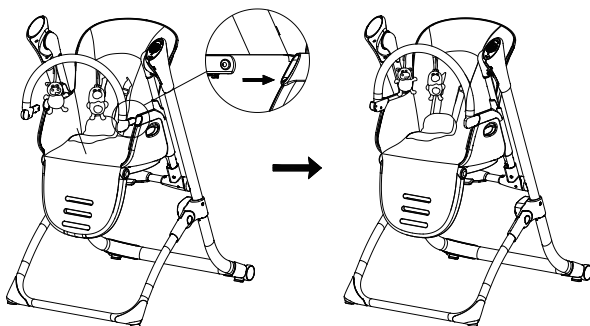

9. Возьмите за педаль снизу сиденья и опустите ее, как показано на рисунке ниже.

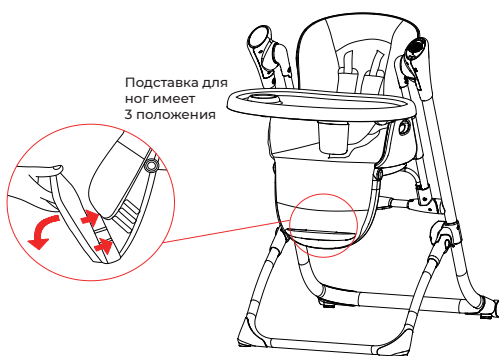

Функция

1. Описание функций панели управления

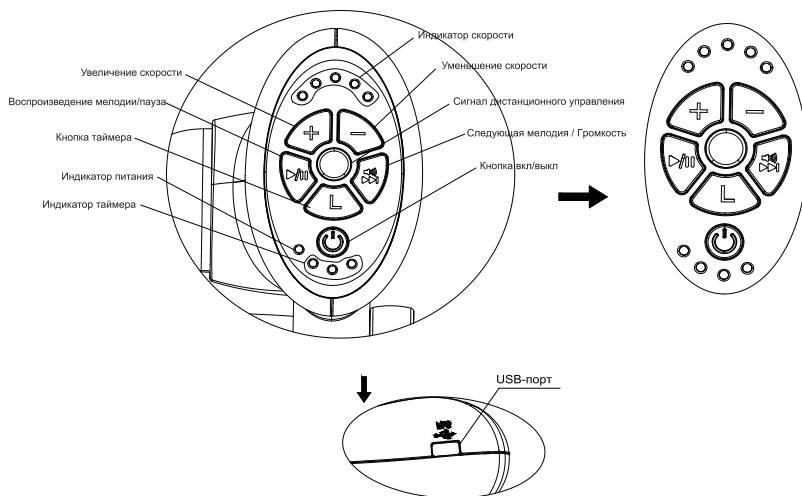



- У стульчика есть пять скоростей раскачивания, которым соответствуют пять индикаторов. Для изменения скорости используйте кнопки «+» или «-» (см. рисунок выше).
- У таймера есть три режима. Одно нажатие на кнопку - индикатор будет гореть 8 минут, второе нажатие на кнопку - индикатор будет гореть 15 минут, третье нажатие на кнопку - индикатор будет гореть 30 минут. По истечении времени все функции будут остановлены. Если таймер не используется, все функции будут выполняться до отключения питания.
- Через встроенный USB- порт можно прослушивать музыку.
- Нажмите на кнопку « Воспроизведение мелодии / Пауза» еще раз и мелодия выключится. При подключении внешнего накопителя кнопки работают так же.
- Нажмите на кнопку « Громкость / Следующая мелодия» в режиме воспроизведения и запустится следующая мелодия (в стульчик встроены 12 мелодий). Чтобы настроить громкость, нажмите и удерживайте кнопку « Громкость / Следующая мелодия». Когда настроите необходимый уровень громкости, отпустите кнопку. Громкость воспроизведения музыки на съемном диске регулируется так же.
- Кнопка вкл/выкл: нажмите на эту кнопку, чтобы включить или отключить питание. Во включенном состоянии индикатор горит, в выключенном - не горит.

Для управления качелями со смартфона скачайте приложение «SWING CONTROL». Приложение доступно в AppStore и Google Play.

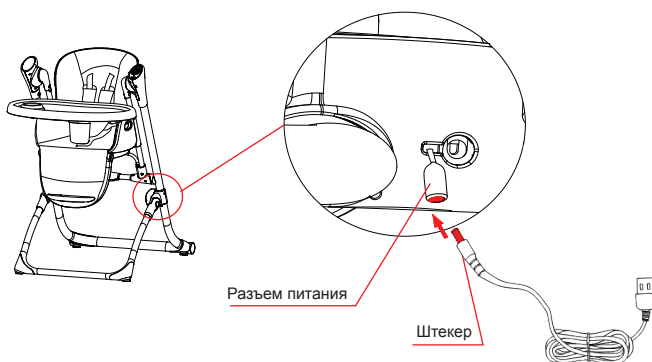

1. Вставьте штекер постоянного тока в разъем питания, затем вставьте противоположный конец в подходящий источник питания. Блок питания должен соответствовать параметрам 100 - 240 В, 50/60 Гц, 0,3 А.

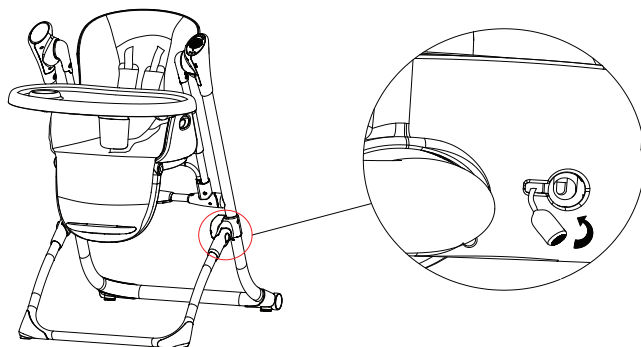

2. При использовании батареек вставьте штекер в разъем батарейного отсека. Перед длительным перерывом в использовании выньте питания (см. рисунок ниже).

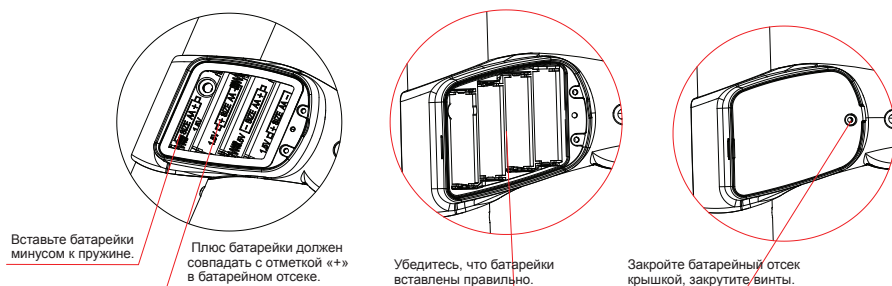

3. В качестве источника питания можно использовать 4 батарейки типа АА.

Установка батареек (см. рисунок ниже): при помощи отвертки открутите винты на крышке батарейного отсека, снимите крышку, вставьте батарейки, соблюдая полярность, затем закройте батарейный отсек крышкой и закрутите винты. Для удаления батареек повторите те же действия.

ВНИМАНИЕ!

- Не пытайтесь зарядить одноразовые батарейки.
- Зарядка аккумуляторных батареек должна производиться только под контролем взрослых.
- Извлекайте аккумуляторные батарейки перед зарядкой.
- Не используйте батарейки разных типов, а также новые батарейки вместе со старыми.



- При установке батареек соблюдайте полярность.
- Извлекайте разряженные батарейки из устройства.
- Не замыкайте контакты батареек.
- Использовать в режиме качелей можно только с блоком питания рекомендуемого типа.
- Входное напряжение: 5,8 - 6 В ... 800 мА - 1 А.
если используется адаптер, храните его в недоступном для детей месте.
- Адаптер, используемый с изделием, необходимо регулярно проверять на предмет повреждений провода, разъемов, корпуса и других частей. В случае обнаружения повреждений не используйте адаптер.
- Перед длительным перерывом в использовании вытаскивайте разъем питания и батарейки.
- Не давайте адаптер и батарейки детям.

4. Когда сиденье и ручки заблокированы, спинку можно установить только в двух положениях. Когда сиденье находится во втором положении или выше, спинку можно устанавливать в любом положении вплоть до горизонтального.

ВНИМАНИЕ! Перед изменением положения выньте ребенка из стульчика.

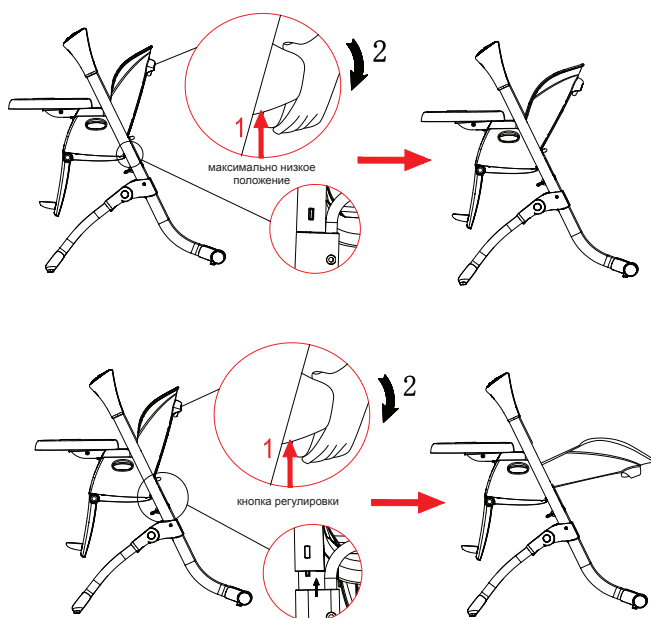



5. Нажмите кнопки регулировки с обеих сторон, как показано на рисунке выше. В изделии предусмотрено 6 уровней высоты. При регулировке высоты возьмитесь руками за сиденье с обеих сторон и равномерно приподнимите его, пока не услышите щелчок. Внимание! Кнопка регулировки должна вернуться в отжатое положение. Если вы обнаружите, что одна из сторон сиденья не фиксируется или не работает, устраните неполадку перед использованием. Обе стороны сиденья должны быть зафиксированы, а высота - не превышать допустимую; иначе использовать стульчик - опасно!

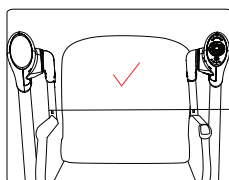
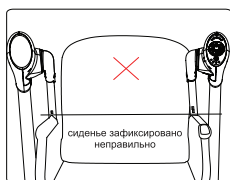
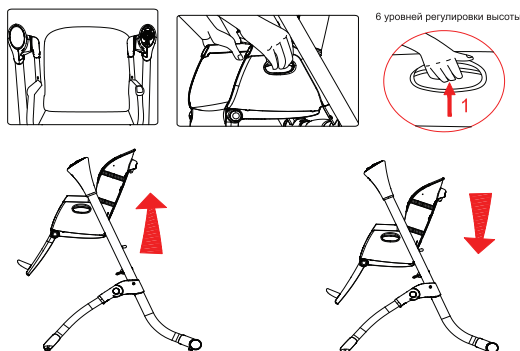

6. Поднос можно устанавливать в трех положениях (см. рисунок ниже).

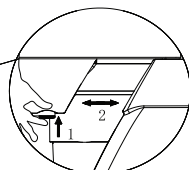
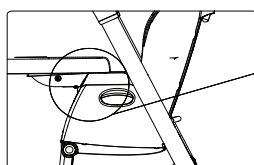

7. Снимите поднос, как показано на рисунке ниже.

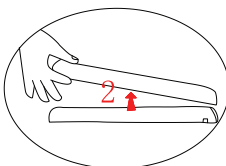
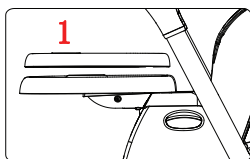

8. Регулировка высоты подставки для ног: одновременно нажмите на кнопки с обеих сторон подставки (см. рис. ниже) и двумя руками отпустите или поднимите подставку (4 секции).

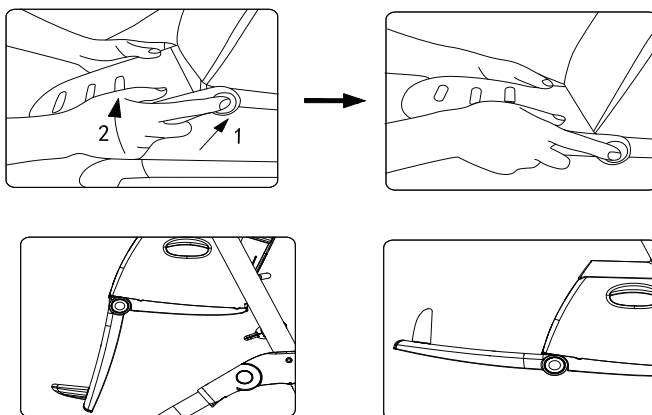

9. Когда сиденье находится в самом низком положении, стульчик можно использовать как качели - см. рисунок ниже. Подобным же образом качели можно переделать обратно в стульчик.

Когда стульчик используется как качели, высота сиденья не регулируется.

ВНИМАНИЕ! При переделке качелей в стульчик необходимо отключить функцию раскачивания, чтобы не сокращался срок эксплуатации мотора.

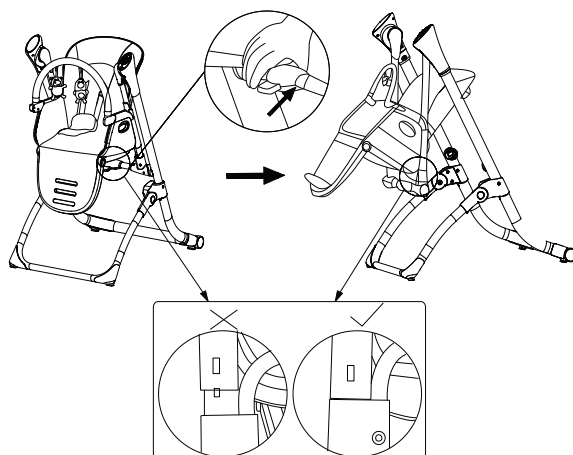

10. Когда стульчик используется как качели, спинка регулируется в двух положениях.

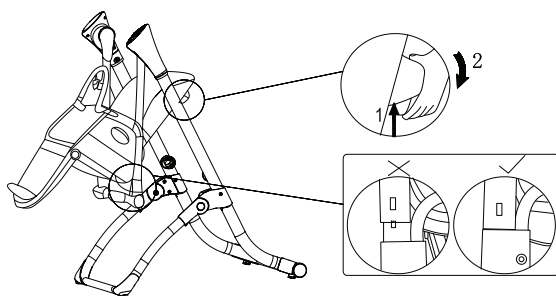

11. Усадите ребенка на сиденье, заблокируйте кнопку безопасности и наденьте на ребенка защитную подушку - см. рисунок ниже. Длина ремней безопасности регулируется в плечах и в талии. Ремни безопасности имеют крепление в пяти точках, они обеспечивают надежную защиту и удобство для ребенка.

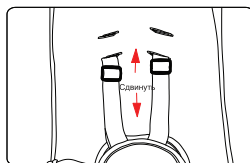
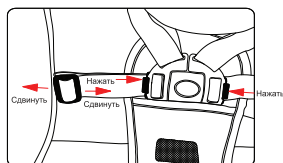
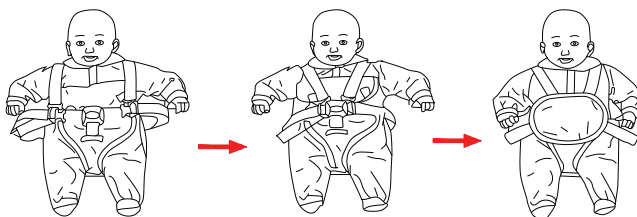

12. Когда подставкам для ног находится в горизонтальном положении, снимите прикрепленную к ней эластичную ленту, сложите подставку и зафиксируйте ее при помощи застежек - липучек. Надевая поверх подставки чехол, проденьте эластичную ленту сквозь подставку и закрепите эластичную ленту на педали - см. рисунок ниже.

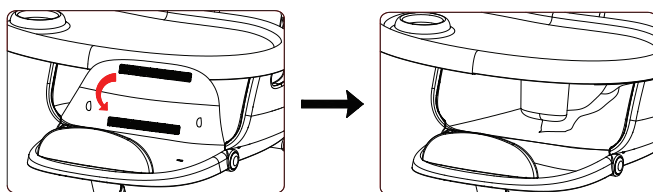



13. Установите подставку для ног в первое положение, снимите прикрепленную к ней эластичную ленту, сложите подставку и зафиксируйте ее при помощи застежек - липучек. Надевая поверх подставки чехол, проденьте эластичную ленту сквозь подставку и закрепите эластичную ленту на педали - см. рисунок ниже.

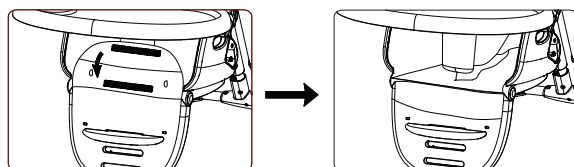

14. Чтобы сложить стульчик, нажмите на кнопки слева и справа, наступите на заднюю опору и сложите переднюю опору - см. рис. ниже.

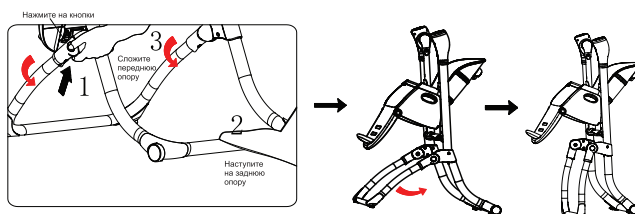

15. Чтобы разложить стульчик, нажмите на кнопки слева и справа, наступите на заднюю опору и разложите переднюю опору - см. рис. ниже.

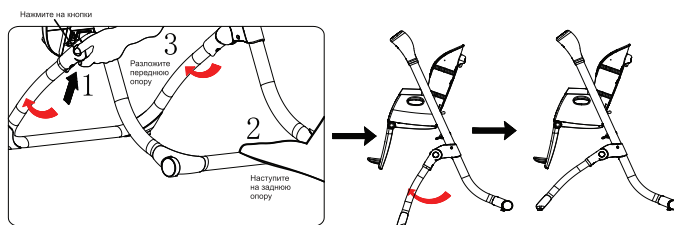



Внимание

- Не используйте изделие без ремня безопасности!
- Убедитель, что все части правильно собраны.
- Используйте обеденный столик, только убедившись, что все части правильно установлены и отрегулированы.
- Перед использованием изделия убедитесь в надежности креплений.
- Не оставляйте на стульчике ребенка без присмотра!
- Стульчик предназначен для детей до 6 месяцев до 3 лет.
- Качели предназначены для детей в возрасте 0-6 месяцев или весом не более 9 кг.
- Запрещается использовать стульчик для детей до 6 месяцев или весом не более 9 кг.
- Запрещается использовать стульчик для детей весом более 20 кг!
- Не беритесь за подвеску для игрушек, чтобы поднять или передвинуть стульчик.
- Не поднимайте стульчик, не передвигайте его и не регулируйте положения его деталей, когда на нем сидит ребенок!
- Во избежание риска падения категорически запрещается использовать изделие на высоте (например, на столе, лестнице и иных поверхностях высоко над полом).
- Не ставьте стульчик на неровную поверхность, это очень опасно!
- Во избежание риска удушья ребенка не ставьте изделие на мягкие предметы (такие, как диван, кровать и т.п.)
- Следите, чтобы ребенок не вставал на стульчик, так как ребенок может упасть, запутаться в ремнях и получить травму.
- Не давайте ребенку играть со стульчиком как с игрушкой!
- Перед тем как сложить стульчик, заберите с него ребенка!
- Данное изделие предназначено для длительного использования.
- Не используйте стульчик, если в нем имеются повреждения или отсутствуют детали. Приобретайте только те запчасти, которые рекомендованы изготовителем.
- Используйте стульчик, только убедившись, что все детали правильно собраны.
- Храните изделие вдали от огня и мощных источников тепла (таких, как электронагревательные приборы, газовые нагреватели и т.п.).
- Во избежании питания подождите от 3 до 5 секунд, прежде чем нажимать кнопки других функций.

Уход и устранение неисправностей

- Для чистки сиденья отсоедините его от рамы. Рекомендуется бережная ручная стирка в холодной воде.
- Подушки стульчика съемные, легко чистятся.
- Наденьте чехол на заднюю часть сиденья, вставьте ремень в соответствующие гнезда внизу сиденья, задней части сиденья и спинки.



Для фиксации положения вставьте пряжку чехла в пряжку сиденья, проденьте эластичный шнур сквозь ножную педаль и закрепите эластичный шнур на ножной педали.

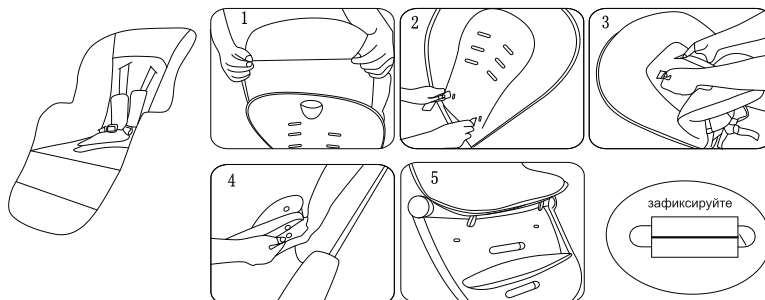

Возможные неисправности:

№.	Проблема	Решение
1	Внезапная остановка во время раскачивания и воспроизведения музыки	Батарейки вставлены неправильно, недостаточно электричества
2	После включения не работает ни одна функция	Проверьте, правильно ли вставлены батарейки
3	Не используется длительное время	Выньте батарейки
4	Сильно трясется	Проверьте, все ли детали на месте
5	Лампочка индикатора горит слабее	Недостаточно электричества

Стульчик для кормления model RS201 Melody
Изготовитель: ZHONGSHAN CITY TOGYI BABY CO., LTD,
Адрес: #5 Yucheng 3rd Road, Industrial Base, Xiaolan Town,
Guangdong Province, China. Китай
Импортер: ООО "РАНТ трейд"
129626, г. Москва, ул. 2-я Мытищинская, д. 2, стр. 1. этаж 5
помещение 1. Комната 2.
Тел: +7 (499) 653-88-33
Дистрибьютор в РФ: ООО "РАНТ трейд"
129626, г. Москва, ул. 2-я Мытищинская, д. 2, стр. 1. этаж 5
помещение 1. Комната 2.
Тел: +7 (499) 653-88-33
Дата изготовления: 01.05.2021

Возрастная группа: 0-24 месяцев. Гарантийный срок: 6 мес.
Состав: металл, пластик, эко кожа. ткань синтетическая.
Произведено в Китае.

EAC